

1 Contenuto del Pacco

- Scanner per libri

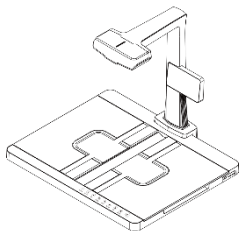

- Telecomando



- Pulsante a mano



- Cavo USB



- Cavo HDMI



- Cavo VGA



- Adattatore

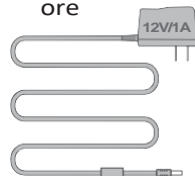

- Disco CD-ROM



- Accessoristica



- Istruzioni rapide

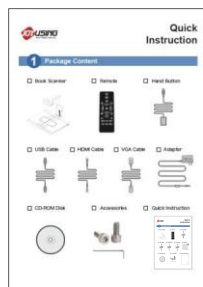

2

Istruzioni per l'installazione e le interfacce

(1) Collegare il braccio verticalmente alla base

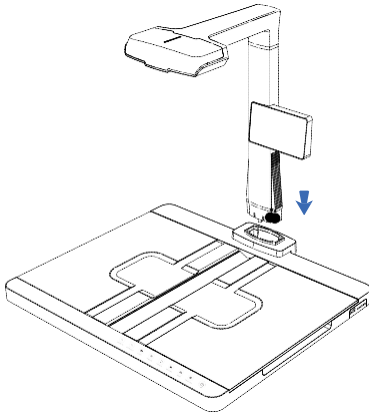

(2) Fissare con viti e attrezzi

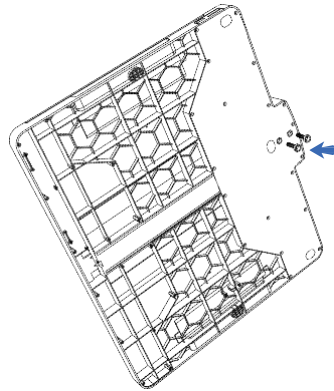

ZOOM IN



ZOOM OUT



LIGHT



FREEZE



ROTATE



RECORD



SNAP



HDMI/VGA



POWER

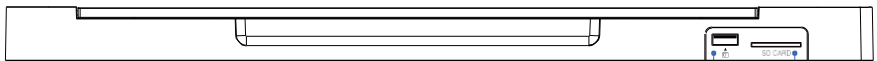
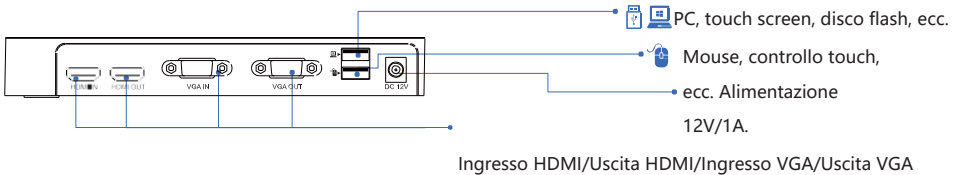

Controllo esterno (pulsante manuale/pedale)

Slot per scheda SD

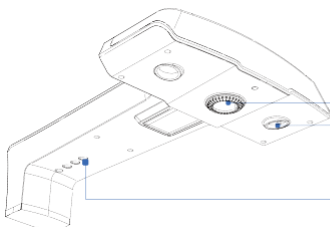

Lenti

LED

Laser

3

Connessione del dispositivo



Connessione PC

1. Installare il software.
2. Collegare l'adattatore di alimentazione alla presa di corrente e allo scanner per libri.
3. Collegare il cavo USB allo scanner per libri e al PC.

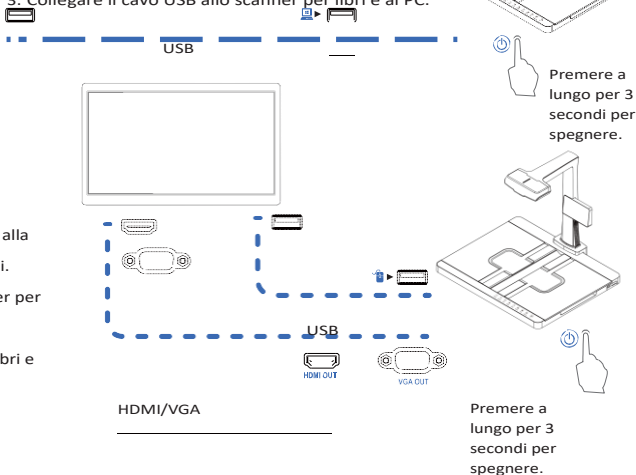

Senza PC

1. Collegare l'adattatore di alimentazione alla presa di corrente e allo scanner per libri.
2. Collegare il cavo HDMI/VGA allo scanner per libri e al touch screen.
3. Collegare il cavo USB allo scanner per libri e al touch screen (porta USB touch).

4

Come usare

1. Area di pressione delle dita

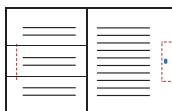

Premi le pagine in quest'area

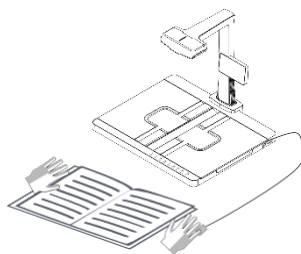

Prima dell'uso:

- Non lasciarlo sotto la luce diretta del sole o vicino a termosifoni. Potrebbe essere scolorito o danneggiato. Non posizionare questo prodotto in luoghi umidi, polverosi o vibranti.
- Trasportare il prodotto tenendo la base con entrambe le mani. Non tenere mai il prodotto per il braccio o per la testa della telecamera.
- Utilizzare un panno morbido e asciutto per la pulizia invece di qualsiasi solvente. Quando il dispositivo non viene utilizzato per un po', spegnere l'alimentazione.

Durante l'uso:

- Si prega di evitare che i bambini utilizzino il dispositivo senza supervisione.
- Condizioni ambientali consigliate: Temperatura: 0°C - 40°C (32°F - 104°F).
- Umidità: 30% - 85% (senza condensa).
- Utilizzare il prodotto su una base, una scrivania o un tavolo stabile. Non premere o tirare la testa della fotocamera con forza.
- Non puntare l'obiettivo della fotocamera direttamente verso la luce del sole. Potrebbe essere danneggiato e non riuscire a visualizzare l'immagine.
- Non guardare direttamente il LED o i laser per evitare che i tuoi occhi vengano danneggiati.
- Il prodotto potrebbe non essere utilizzato correttamente se si utilizza un hub USB per collegare il prodotto e un PC.
- Fare attenzione a evitare che l'unità cada o si ribalti
- Si prega di evitare che la testa della telecamera colpisca il piano della scrivania o altri oggetti duri, altrimenti può danneggiarsi facilmente.

5

Certificato di garanzia

Modello _____

Telefono _____

Email _____

Data _____

Certificazione

Modello _____

Inspector No. _____

Data di produzione _____

Fabbricante Joyusing Technology Co., Ltd.



Joyusing Technology Co., Ltd.

Sito web: www.joyusing.com

Numero Di Telefono: 0086-591-86399086 E-mail: sales@joyusing.com

Indirizzo: No.27 Yangzhou Road Cangshan District, Fuzhou, Fujian, Cina