

MANUALE DELL'UTENTE
(M3000 Pro)



DISTRIBUTORE PER L'ITALIA:



Via Aretina, 240 – 50136 Firenze
Tel. 055.6800188 - Fax 0556580317
E-mail: gestionidoc@gestionidoc.it
www.gestionidoc.it

CZUR TECH CO., LTD.

Sito web <http://www.czur.com>

E-mail support@czur.com

Skype [support@czur.com](https://www.skype.com/en/contacts/voice/czur.com)

Room 1701, Oriental Science and Technology Building, No.16, Keyuan
Road, Nanshan District, Shenzhen, Cina.

Sommario

Capitolo I Introduzione

1.1 Panoramica del prodotto.....	49
1.2 Dimensioni del prodotto.....	50
1.3 Guida di installazione.....	50
1.4 Aspetto estetico del prodotto.....	51
1.5 Specifiche tecniche del prodotto.....	53
1.6 Imballaggio e Accessori.....	54

Capitolo II Linee guida per il funzionamento

2.1 Preparazione alla scansione.....	54
2.2 Modalità di lavoro.....	56
2.2.1 Modalità Computer (USB-PC).....	56
2.2.2 Modalità Presentatore Visual (USB-PC).....	57

Capitolo III Domande più frequenti e guida alla risoluzione dei problemi

3.1 Modalità Computer (USB-PC).....	57
-------------------------------------	----

Capitolo IV Termini del Servizio

4.1 Servizio post-vendita e garanzia.....	59
4.2 Informazioni di contatto.....	60

Capitolo I Introduzione

1.1 Panoramica del prodotto

Il dispositivo della M3000 Pro è uno scanner di libri professionale che si configura come la soluzione perfetta per aziende, società e professionisti; il dispositivo può essere usato per eseguire rapidamente la scansione di documenti, libri, riviste, file, documenti stampati su fogli arrotolati, moduli, fatture, certificati e biglietti da visita.

Il dispositivo della M3000 Pro viene fornito in dotazione con un' unità di elaborazione centrale in grado di gestire un milione di istruzioni al secondo (CPU MIPS), sensori ad alta definizione, sistemi di allineamento laser e altre configurazioni avanzate che forniscono agli utenti immagini e scansioni nitide e dai colori vivaci. Lo scanner supporta due modalità di lavoro: la modalità computer (USB-PC) e la modalità presentatore di visual (USB-PC); entrambe offrono funzioni di alta qualità sia a livello di scanner professionale che di presentatore di visual. Applicazioni PC, software di riconoscimento ottico dei caratteri (OCR) e capacità informatiche ad alta velocità: tutti questi elementi sono combinati insieme per fornire un' esperienza eccellente a livello di scansione ad alta velocità e presentazioni in qualità HD.

Il dispositivo M3000 Pro non è solo eccellente per la scansione di fogli di carta singoli e piatti (modalità Pagina singola piatta), ma è anche un dispositivo straordinario per la scansione di pagine da pubblicazioni quali ad esempio libri o riviste (modalità Pagine contrapposte). In entrambi i casi il dispositivo fornisce come risultato file digitali. Il dispositivo M3000 Pro viene fornito in dotazione con algoritmi intelligenti per l' elaborazione delle immagini al fine di eseguire correzioni quali ad esempio taglio automatico e inclinazione, correzioni volte a migliorare i risultati della scansione. Trasformare le pagine curve di un libro in immagini scansionate accuratamente e corrette non è mai stato così facile grazie, grazie alle funzioni alla curva di appiattimento, paging intelligente e rimozione delle impronte digitali. Tutti questi vantaggi rendono il dispositivo M3000 Pro uno scanner intelligente rivoluzionario, che fornisce agli utenti una soluzione di scansione intelligente e a risparmio energetico: la soluzione perfetta per ogni ufficio.

1.2 Dimensioni del prodotto

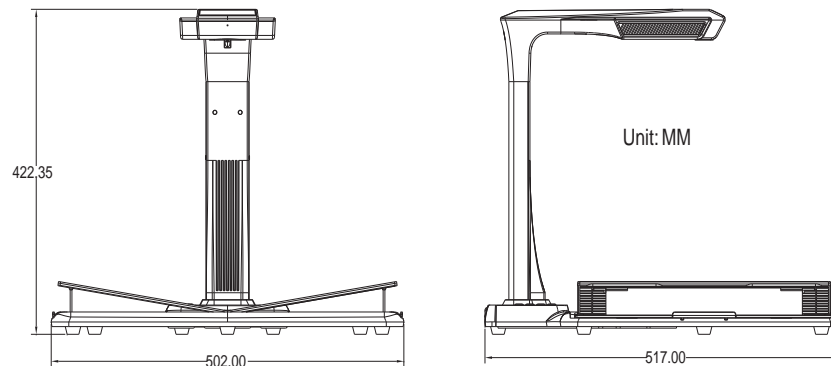

1.3 Guida di installazione

Passaggio 1: Estrarre la strumentazione conformemente alle istruzioni indicate nella Figura 1, quindi allineare la lampada e la fotocamera all'alloggiamento presente sul lato della base.

Passaggio 2: Come si vede dalla Figura 2, inclinare la lampada e la base della fotocamera leggermente in avanti, per inserire il blocco all'interno dell'alloggiamento; quindi premere la lampada e la base della fotocamera fino a farle scattare in posizione.

Passaggio 3: Sollevare la base del dispositivo per serrare la vite presente sulla base stessa.



Figura 1



Figura 2

1.4 Aspetto estetico del prodotto



Scanner

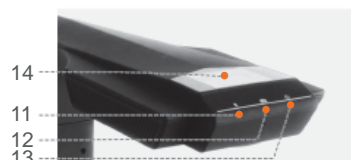

LCD

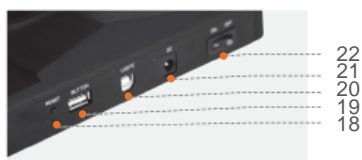

Porte di connessione

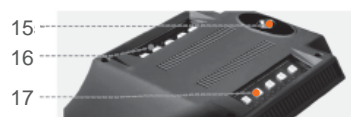

Alloggiamento superiore

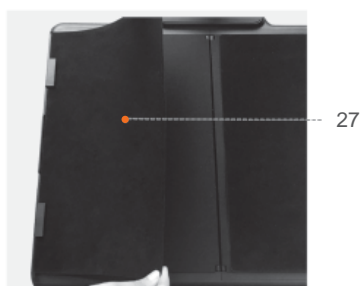

Deflettore copertina libro

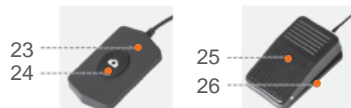

Pulsante manuale

Pedale



Porta spie laterali



Pulsante touch spie laterali

Descrizioni:

1. Luce laser
2. Barra verticale
3. Pulsante di controllo luce, modifica dell'intensità luce fra il livello 1, livello 2, e spenta.
4. Pulsante di scansione
5. Appoggio libro a forma di V
6. Corsore appoggio libro
7. Supporto appoggio libro
8. Alloggiamento superiore
9. Microfono (MIC)
10. Base del documento
11. Spia indicatore registrazione video/audio
Spia verde lampeggiante: Registrazione audio/video in corso.
Spia verde spenta: La registrazione video / audio è stata interrotta.
12. Spia indicatore scanner
Spia rossa accesa: Scansione in corso. Non girare pagina.
Spia rossa spenta: Immagine scansionata. L'utente può girare pagina.
13. Spia alimentazione. Bianca.
14. Display a cristalli liquidi (LCD)
Modalità computer (USB)
 - rappresenta la modalità Computer (USB-PC)
 - X/Y rappresenta l'immagine in attesa di caricamento / numero di immagini caricate (sul PC)
15. Fotocamera CMOS ad alta definizione
16. 27. Spia LED. Supporta la scansione in condizioni di scarsa luminosità o buio.
18. Pulsante Reset. Per l'installazione del programma e a fini di sviluppo.
19. Porta USB di tipo A. Collegata a un interruttore manuale o a un pedale che assolve la stessa funzione del pulsante di scansione.
20. Porta USB di tipo B. Può essere collegata al PC.
21. Porta CC. Collegata a un adattatore (9V / 2A)
22. Interruttore di alimentazione.
- 23.24 Interruttore manuale; pulsante di scansione
NOTA: Spia rossa accesa: Scansione in corso. Non girare pagina.
Spia rossa spenta: Immagine scansionata. L'utente può girare pagina.
25. 26. Coperchio pedale; base del pedale. Mettere il tallone a terra e premere delicatamente il pedale con i piedi (questo metodo è particolarmente consigliato in fase di scansione dei libri, dato che consente di usare entrambe le mani per tenere il libro e girare le pagine).
27. Pannello copertina libro. Questo elemento viene usato per nascondere le copertine dei libri, per evitare che ciò influisca su gli algoritmi dell'immagine.
28. Porta spie laterali
29. Pulsante touch spie laterali

1.5 Specifiche tecniche del prodotto

Tipo	Modello	M3000 Pro
Caratteristiche di base	Pixel	20M
	Risoluzione	5248*3936
	Velocità di scansione	≈1.2s
	Formatta	≤A3
	Formato di video	MJPG
	Formato immagine	JPG
	Formato di esportazione	PDF/TIFF/WORD/EXCEL/PDF ricercabile
Parametri di configurazione	Processore	32 MIPS CPU
	DDR	1Gbit
	Assistita da laser	3 raggi laser
	Schermo LCD	√
	Microfono	√
	Illuminazione laterale	√
	Appoggio libro	Appoggio libro a forma di V
Caratteristiche	Configurazioni di alimentazione	Ingresso: Da 100 a 240V, 50/60Hz; Uscita: 9V / 2A
	Curva di appiattimento	Correzione distorsione assistita da laser di 2° generazione
	Paging intelligente	√
	Correzioni intelligenti di inclinazione e taglio automatico	√
	Rimozione delle impronte digitali dai documenti	Disponibile (con i copridita forniti in dotazione col dispositivo)
	Rilevamento pagina girata e scansione automatica	Disponibile (rilevato dal software del PC)
	Riconoscimento ottico dei caratteri (OCR)	√
	Kit di sviluppo software (SDK)	√
Sistemi operativi supportati	XP/ Win 7/ Win 8/ Win 10, 32bit/ 64bit. macOS 10.11 o versioni successive	

1.6 Imballaggio e Accessori

Numero	Parte	Specifiche tecniche	Quantità (pezzi)
1	Porzione superiore	Porzione superiore del dispositivo, compreso braccio e testa	1
2	Porzione base	Porzione inferiore del dispositivo, base compresa	1
3	Cavo dati USB	Cavo USB, lunghezza 1.5 metri	1
4	Adattatore	Ingresso: 100-240V CA; 50/60 Hz. 0.6A. Uscita: 9V/ 2A	1
5	spie laterali	Connettore magnetico	1
6	Pulsante manuale	Cavo USB, lunghezza: 1.2 metri.	1
7	Pedale	Cavo USB, lunghezza 2.0 metri	1
8	Copridita specializzati	Mano sinistra; Mano destra	2
9	CD-ROM	CD-R, D = 120 mm	1
10	Manuale dell' utente	Stampato a colori, 126 x 178 mm	1
11	Viti	∅ 3,8 mm, nero	6
12	Cacciavite	Stella, acciaio cromo-vanadio, magnetico	1

Capitolo II Linee guida per il funzionamento

2.1 Preparazione alla scansione

1. Collegare l'adattatore di alimentazione M3000 Pro e accendere il dispositivo premendo l'interruttore di alimentazione sulla parte posteriore della base.
2. Collegare il pulsante manuale o il pedale alla porta che si trova alla base del dispositivo M3000 Pro.
3. Quando viene usata la modalità Pagina singola piatta, l'appoggio libro a forma di V non è richiesto, ed è possibile chiuderlo. Sarà possibile posizionare il documento al centro del cuscinetto nero.



Quando viene usata la modalità Pagine contrapposte per la scansione delle pagine curve (di libri o pubblicazioni), sarà possibile usare l'appoggio libro a forma di V. L'appoggio libro può essere esteso verso sinistra o verso destra a seconda dello spessore del libro. Sarà possibile posizionare il libro al centro dell'appoggio del libro.



4. Controllare l'LCD sulla porzione della testa per vedere se l'area nera dell'appoggio libro a forma di V copre tutto lo schermo e verificare che la superficie della scrivania o altre estremità non siano comprese nella scansione. Sarà possibile estendere o ritrarre i lati sinistro e destro dell'appoggio libro a forma di V per eseguire eventuali regolazioni. Verificare che questo passaggio venga eseguito in modo adeguato, dato che ciò è di fondamentale importanza per il corretto funzionamento degli algoritmi intelligenti. Una regolazione errata potrebbe portare a errori in fase di elaborazione dell'immagine. Prima della regolazione, posizionare un libro sull'area nera. Il dispositivo nasconderà in modo automatico le aree che sembrano anormali.
5. Promemoria speciali
 - Evitare di eseguire la scansione di documenti in luoghi vicino a finestre o ambienti con una forte illuminazione. Gli ambienti eccessivamente luminosi influiranno sulla luminosità delle righe e del laser del dispositivo M3000 Pro, influenzando negativamente sui risultati della scansione.
 - In fase di scansione dei libri, le tre righe laser dello scanner devono trovarsi sulle pagine curve. Qualora questa indicazione non venga rispettata, si potrebbero avere ripercussioni sui risultati della scansione.
 - Si prega di indossare i copridita speciali quando vengono tenute premute le pagine durante il processo di scansione al fine di garantire che la funzione di rimozione impronte digitali funzioni correttamente. Qualora non vengano indossati i copridita, ciò influirebbe sull'algoritmo di rimozione delle impronte digitali.
 - Non spostare il documento girare le pagine durante la scansione / il processo di raccolta delle immagini al fine di evitare che ciò influisca sui risultati della scansione. Non spostare il documento o girare le pagine quando l'indicatore scanner rosso è acceso mentre la scansione dell'immagine è in corso. Dopo aver completato la scansione dell'immagine la spia dell'indicatore rosso si SPEGNE ed è possibile spostare il documento o girare le pagine.

- Accendere la luce supplementare del dispositivo M3000 Pro per togliere l'ombra della porzione della testa dello scanner.
- In fase di scansione di riviste, carta patinata e altri materiali riflettenti, accendere le luci laterali e spegnere le luci principali al fine di ottenere risultati ottimali .

2.2 Modalità di lavoro

2.2.1 Modalità Computer (USB-PC)

- Visitare il sito web ufficiale (<http://www.czur.com>) quindi fare clic sulla scheda Assistenza, selezionare il modello di scanner adeguato e scaricare il software dello scanner CZUR, quindi procedere all'installazione sul computer. Gli utenti di Windows possono anche installare direttamente il software dal CD-ROM. Windows rileverà inoltre la versione software e avvierà gli aggiornamenti all'occorrenza. Gli utenti di macOS dovrebbero scaricare il software dal sito web ufficiale.
- Verificare che il dispositivo M3000 Pro sia preparato per la scansione. Collegare lo scanner al computer servendosi del cavo USB fornito in dotazione.
- Aprire il software dello Scanner CZUR, quindi selezionare la funzione Scanner. Fare clic su Scan sul lato superiore sinistro per accedere all'interfaccia di scansione. Dal lato destro, selezionare la modalità colore e le modalità di elaborazione carta, quindi fare clic sull'icona per avviare la scansione. Verificare di aver  selezionato la modalità di elaborazione carta corretta. Delle modalità di elaborazione carta errate influiranno negativamente sui risultati della scansione.

Per ulteriori dettagli sulle funzioni software, visitare la scheda Assistenza (<http://www.czur.com/support>) , selezionare il numero di modelli adeguato, quindi fare clic sulle istruzioni video dello Scanner CZUR per aprirle e leggerle.

2.2.2 Modalità Presentatore Visual (USB-PC)

Collegare l'adattatore di alimentazione, quindi collegare il dispositivo servendosi di un cavo USB. Quindi, collegare il computer al proiettore.

Capitolo III Domande più frequenti e guida alla risoluzione dei problemi

3.1 Modalità Computer (USB-PC)

1. Non riesco ad accendere il dispositivo M3000 Pro. Lo schermo LCD e spie non sono accesi.
 - Controllare che la presa di alimentazione sia stata accesa e che l'adattatore sia stato connesso in modo corretto; verificare inoltre che l'interruttore di alimentazione si trovi in posizione ON.
 - Provare a **SPEGNERE** il dispositivo e ad **ACCENDERLO** nuovamente.
 - Controllare se si sono verificati errori in fase di aggiornamento del firmware del dispositivo M3000 Pro. Contattare il nostro rappresentante del servizio clienti qualora il problema sia causato da errori dell'aggiornamento firmware (le informazioni di contatto sono fornite nell'ultima pagina del presente manuale).
2. Non riesco a installare il software dello scanner CZUR. Continuano a comparire messaggi di errore.
 - Sarà possibile usare il software con XP / Win7 / Win8 / Win10 e macOS 10.11 e sistemi superiori.
 - Controllare che sia stato fornito il SN corretto.
 - Controllare che non vi siano stati blocchi e impedimenti in fase di installazione

causati dal software anti-virus o dal firewall. Sarà possibile chiudere il software anti-virus, aggiungere il software all'elenco dei programmi consentiti, spegnere il firewall o abbassare i livelli di sicurezza del firewall stesso.

- Se il software è stato scaricato dal sito web ufficiale, invitiamo a verificare che il software sia stato scaricato nella sua integralità, quindi procedere alla re-installazione dello stesso.
3. È comparso un messaggio di errore a livello di SN.

Potrebbe essere necessario controllare il SN fornito. Dato che è facile confondere alcuni numeri e lettere, abbiamo rimosso il numero 1 (uno) dai nostri seriali, dato che si potrebbe facilmente confondere con la lettera I.
 4. Sto usando per la prima volta il dispositivo M3000 Pro e ho aperto il software dello scanner CZUR sul computer. Non vedo tuttavia immagini e non riesco a implementare il processo di scansione.
 - Scollegare e ri-collegare il cavo USB oppure resettare il dispositivo M3000 Pro. Quindi, chiudere e aprire nuovamente il software dello scanner CZUR.
 - Usare un'altra porta USB sul computer. Ogni porta USB del computer potrebbe offrire funzioni o prestazioni diverse.
 - Chiudere il software anti-virus, il software di sicurezza o altri programmi di difesa che operano in background.
 - Controllare il pannello Gestione Dispositivi del proprio computer e verificare che sia stato rilevato CZUR. Se il dispositivo mostra un'icona con punto esclamativo giallo o dispositivo sconosciuto, fare clic col tasto destro, quindi selezionare il Software Aggiorna Driver dal menu, oppure Disattivare e poi ri-Attivare il dispositivo. Quindi, provare e riavviare il software dello scanner CZUR.
 - Provare a disattivare gli altri scanner, le telecamere di sorveglianza, le videocamere e altri dispositivi direttamente da Gestione Dispositivi.
 - Riavviare il computer o provare a usare il dispositivo con un altro computer.
 5. L'immagine scansionata presenta immagini distorte o deformate o testi allungati.
 - Controllare l'LCD sulla porzione della testa per vedere se l'area nera dell'appoggio

libro a forma di V copre tutto lo schermo e verificare che la superficie della scrivania o altre estremità non siano comprese nella scansione.

- Il supporto di scansione potrebbe non superare l'area di anteprima. Il supporto di scansione si riferisce a documenti, libri, file, moduli, fatture, documenti di identificazione personale e biglietti da visita.
- Controllare se l'area di anteprima comprende elementi diversi rispetto al supporto di scansione. Questi articoli interferiranno con l'algoritmo, il che a sua volta potrebbe avere ripercussioni sui risultati della scansione. Esempi di questi elementi sono il pulsante mano, il cavo USB, telefoni cellulari, penne e altri elementi di cancelleria.

Capitolo IV Termini del Servizio

Gentile utente, grazie per aver utilizzato lo scanner intelligente prodotto della nostra azienda. Proteggere i suoi diritti legali, la invitiamo a leggere attentamente e attenersi ai seguenti standard e promemoria.

4.1 Servizio post-vendita e garanzia

- L'intera politica post-vendita di questo prodotto è soggetta alle leggi e alle normative del paese in cui avviene la vendita.
- La copertura della garanzia riguarda il dispositivo M3000 Pro, l'adattatore, il pulsante manuale e il pedale. I consumabili e l'aspetto esterno del dispositivo non sono elementi coperti dalla garanzia.
- Ci scusiamo per la mancata emissione di informative relative a eventuali aggiornamenti o upgrade della versione del prodotto in questione. L'azienda si riserva il diritto relativamente alla decisione finale per quanto concerne l'interpretazione dei summenzionati articoli.

Eccezioni alla copertura della garanzia

- Questo prodotto può essere usato unicamente in aree in cui la temperatura ambiente sia inferiore ai 40°C.
- Gli eventuali guasti o danni causati da un'installazione errata o da un utilizzo del prodotto in ambienti che non soddisfano le condizioni lavorative indicate (ad esempio in luoghi troppo caldi o troppo umidi).
- I danni causati dall'uso di componenti non provenienti dalla presente Azienda oppure quando l'utente cerca di sostituire le componenti in modo autonomo.
- I danni causati da disastri naturali, incidenti, o fattori umani.
- I danni causati da una conservazione inadeguata (compresi danni causati da ratti o infiltrazione di liquidi).
- I guasti o i danni causati da interventi non autorizzati di riparazione o modifica oppure gli abusi causati dall'utente.
- I danni causati da riparazioni eseguite da centri di riparazione non autorizzati.
- Altri errori e guasti causati da installazioni software o configurazioni software o ancora problemi e guasti causati da virus informatici.

4.2 Informazioni di contatto

Potrete ricevere assistenza tecnica e informazioni in merito nei seguenti modi.

CZUR TECH CO., LTD.

Sito web <http://www.czur.com/>

E-mail support@czur.com - Skype support@czur.com

Room 1701, Oriental Science and Technology Building, No.16, Keyuan Road, Nanshan District, Shenzhen, Cina. - Room 911, Building A, Chuangye Mansion, 32th Huoju Road, High-tech District, Dalian, Cina.

DISTRUBUTORE PER L'ITALIA:



Via Aretina, 240 – 50136 Firenze
 Tel. 055.6800188 - Fax 0556580317
 E-mail: gestionidoc@gestionidoc.it
www.gestionidoc.it